

soundSation

USER'S MANUAL MANUALE D'USO

PMX-8UBT

8-CHANNEL POWERED MIXER WITH BT, EFFECTS
AND MP3 PLAYER

MIXER AMPLIFICATO 8 CANALI CON BT, EFFETTI E
LETTORE MP3

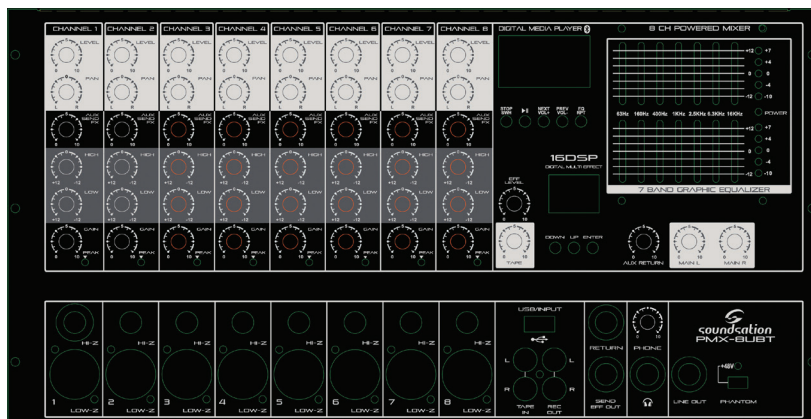

*Please read this manual carefully and proper take care of this manual
Leggere attentamente questo manuale e conservarlo con cura*



Dear customer,

First of all thanks for purchasing a SOUNDSATION® product. Our mission is to satisfy all possible needs of musical instrument and professional audio users offering a wide range of products using the latest technologies.

We hope you will be satisfied with this item and, if you want to collaborate, we are looking for a feedback from you about the operation of the product and possible improvements to introduce in the next future. Go to our website www.soundsationmusic.com and send an e-mail with your opinion, this will help us to build instruments ever closer to customer’s real requirements.

One last thing: read this manual before using the instrument, an incorrect operation can cause damages to you and to the unit. Take care!

The SOUNDSATION Team

TABLE OF CONTENTS

1. INTRODUCTION page 5

1.1 General functions of the mixing console page 5

1.2 User’s Manual page 5

1.3 Before you start page 5

1.3.1 Shipping page 5

1.3.2 Getting started page 5

2. CHARACTERISTICS page 6

3. EXAMPLES OF CONNECTION page 12

4. SPECIFICATIONS page 13

5. INSTALLATIONpage 13

5.1 Cable Connections page 13

5.1.1 Audio connections page 13

6. WARRANTY AND SERVICE page 15

IMPORTANT SAFETY SYMBOLS



The symbol is used to indicate that some hazardous live terminals are involved within this apparatus, even under the normal operating conditions, which may be sufficient to constitute the risk of electric shock or death.



The symbol is used in the service documentation to indicate that specific component shall be replaced only by the component specified in that documentation for safety reasons.



Protective grounding terminal



Alternating current/voltage



Hazardous live terminal

ON

Denotes the apparatus is turned on

OFF

Denotes the apparatus is turned off

WARNING: Describes precautions that should be observed to prevent the danger of injury or death to the operator.

CAUTION: Describes precautions that should be observed to prevent danger of the apparatus.

IMPORTANT SAFETY INSTRUCTIONS

- **Read these instructions**
- **Keep these instructions**
- **Heed all warning**
- **Follow all instructions**

Water & Moisture

The apparatus should be protected from moisture and rain and can not be used near water; for example near a bathtub, a kitchen sink, a swimming pool, etc.

Heat

The apparatus should be located away from heat sources such as radiators, stoves or

other appliances that produce heat.

Ventilation

Do not block areas of ventilation opening. Failure to do could result in fire. Always install according to the manufacturer's instructions.

Object and Liquid Entry

Objects do not fall into and liquids are not spilled into the inside of the apparatus for safety.

Power Cord and Plug

Protect the power cord from being walked on or pinched particularly at plugs, convenience receptacles, and the point where they exit from the apparatus. Do not defeat the safety purpose of the polarized or grounding-type plug. A polarized plug has two poles; a grounding-type plug has two poles and a third grounding terminal. The third prong is provided for your safety. If the provided plug does not fit into your outlet, refer to an electrician for replacement.

Power Supply

In case of external power supply, the apparatus should be connected to the power supply only of the type as marked on the apparatus or described in the manual. Failure to do could result in damage to the product and possibly the user. Unplug this apparatus during lightning storms or when unused for long periods of time.

Fuse

To prevent the risk of fire and damaging the unit, please use only of the recommended fuse type as described in the manual. Before replacing the fuse, make sure the unit turned off and disconnected from the AC outlet.

Electrical Connection

Improper electrical wiring may invalidate the product warranty.

Cleaning

Clean only with a dry cloth. Do not use any solvents such as benzol or alcohol.

Servicing

Do not implement any servicing other than those means described in the manual. Refer all servicing to qualified service personnel only. Only use accessories/attachments or parts recommended by the manufacturer.

Warning

Please remember the high sound pressure do not only temporarily damage your sense of hearing, but can also cause permanent damage. Be careful to select a suitable volume.

1. INTRODUCTION

Congratulations, by purchasing the PMX-8UBT you have purchased a powered mixing console whose small size actually hides its versatility and audio performance.

Featuring Mic preamps with phantom power, balanced line inputs, DSP section, Bluetooth™ connection and MP3 player, the PMX-8UBT powered mixing console is well equipped for any live application. Equipped with high-quality electronics, your mixer provides an unparalleled warm and analog sound. With the addition of digital technology, this console combines the advantages of both analog and digital technologies.

1.1 General functions of the mixing console

A mixing console has to perform three main functions:

- ▲ Signal Processing - Preamplification: level adjustment and mixing effects; equalization of frequencies.
- ▲ Signal distribution: the master signal with the aux send for effects processing or monitor mix, distribution to one or several power amp(s), recording device and 2-track outputs.
- ▲ Mix: Setting the volume level, distribution and disposal of the individual signals in the stereo panorama, level control of the total mix to match the recording devices / crossover / power amplifier. All other functions can be included in this main function.

1.2 User's Manual

The user manual is made to provide both an overview of the controls, as well as information on how to use them. In order to help you understand the links between the various controls, we have gathered in groups according to their functions.

1.3 Before you start

1.3.1 Shipping

Your PMX-8UBT powered mixer was carefully packed in the factory to ensure safe transport. Despite this, we recommend that you carefully examine the packaging and its contents for any signs of physical damage, which can occur during transport.

Always use the original packaging to avoid damage in shipping.

1.3.2 Getting started

Make sure there is enough space around the unit for proper ventilation and prevent overheating; do not place the unit on top of hot devices such as radiators or power amplifiers. The console is connected to mains through the supplied cable. The product

meets the required safety standards. Blown fuses must be replaced with fuses of the same type and specification.

 **Make sure that all units must be properly grounded. For your safety, you should never remove any ground connector from electrical devices or power cables, or make them inoperative.**

2. CHARACTERISTICS

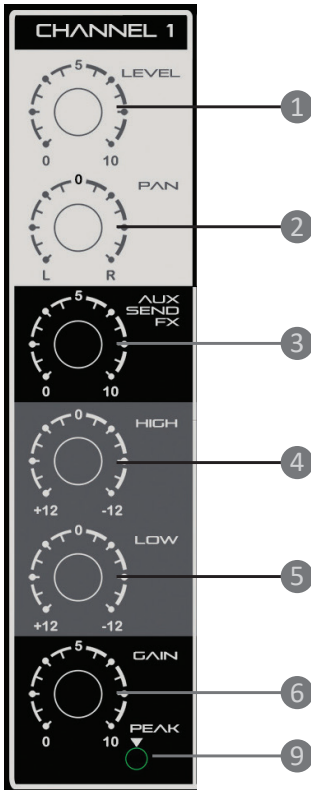

(1) LEVEL

It adjusts the level of the channel signal in the main mix.

(2) PAN

It controls the position of the signal within the stereo image. This control provides a constant-power characteristic, which means the signal is always maintained at a constant level, regardless of the position in the stereo.

(3) AUX SEND FX

It sends the audio signal to the internal DSP or external effects devices. The AUX SEND FX knob adjusts the volume level of the signal sent to this auxiliary bus.

If you want to use the internal effect, EFF SEND OUT and RETURN connectors should not be used.

You can also connect an external effect processor to the EFF SEND OUT and RETURN connectors; in this case the internal effects module will be muted.

EQUALIZATION

All input channels have a 2-band equalizer. All bands provide a boost or a cut of up to 12 dB. In the central position, the equalizer has no effect.

The high band (HIGH) and the lower band (LOW) have

“shelving” filters that increase or decrease all frequencies above or below their cut-off frequency.

(4) HIGH

The HIGH control in the EQ section controls the high frequency range of the relative channel, with a boost/attenuation of ± 12 dB.

(5) LOW

The LOW control in the EQ section controls the low frequency range of the relative channel, with a boost/attenuation of ± 12 dB.

(6) GAIN

Use the this control to adjust the input gain. It should always be turned fully counter clockwise whenever you connect or disconnect a signal source to one of the inputs.

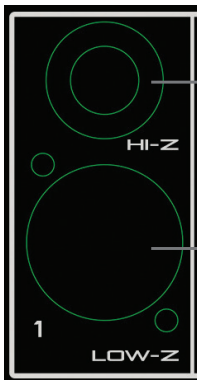

(7) HI-Z

Each channel has a balanced line input on a 1/4" TRS jack, for audio sources such as keyboards, guitars, bass, etc. Even unbalanced devices (mono jacks) can be connected to these inputs. Remember that in the same channel you can use either the microphone and line input, but only one at a time. You cannot use both inputs simultaneously!

(8) LOW-Z

Each input channel has a balanced microphone input with switchable +48V Phantom power for condenser microphones.

We suggest you to mute your system before you activate the phantom power in order to prevent bumps to your speakers. Please also refer to the instructions in paragraph (26) +48 Phantom.

(9) PEAK

This LED lights up when the input signal is too high. In this case, turn to the left the GAIN control and, if necessary, check the EQ setting (HIGH and LOW) of the channel.



(10) DIGITAL MEDIA PLAYER

It manages all selection and playback functions of the compressed audio files accessible via the USB port. The controller provides 5 buttons (STOP / SWH, Play/Pause, Next / Vol +, Prev / Vol-, EQ / RPT) and a wide LCD to display titles and time code of the song playing. Following a list of all display features:

A. Play/pause status



- B. Repeat status
- C. Folder and track number
- D. EQ mode
- E. USB device status
- F. Track time elapsed & remaining
- G. Track name
- H. Playback active display

To begin using the USB/SD audio player, insert a USB drive with standard compressed

audio files stored on it into the USB type-A connector on the front panel (18). Maximum capacity 32GB.

Press Play/Pause key to alternately pause or play the current selected track. Pressing the Stop key will stop playback and return to the start of the track.

To navigate through tracks stored on the USB device, press the Next or Prev keys. Pressing and holding these buttons adjusts the output volume up or down. The EQ/Rpt key steps through preset EQ profiles for playback, indicated on the LCD display. Holding this key down toggles the repeat play modes, also indicated on the LCD display.

(11) EFF LEVEL

Controls the output level of the effect.

(12) TAPE

This knob adjusts the volume level of the signal connected to TAPE IN stereo RCA.

(13) DIGITAL MULTI-EFFECT

Digital signal processor with 16 effects. It has three keys (DOWN, UP and ENTER) and a display for selecting and indicating the number of the selected effect. Following the list of effects:

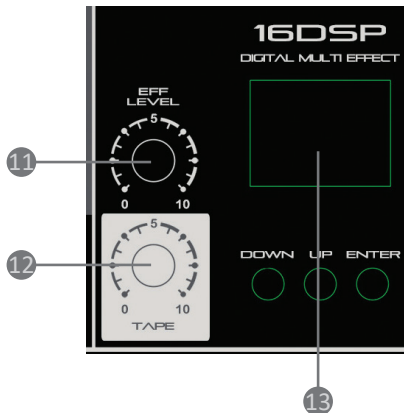

Program Effect List

1	Hall 1	9	Chorus
2	Hall 2	10	Flanger
3	Room 1	11	Delay 1
4	Room 2	12	Delay 2
5	Room 3	13	Chorus/Room 1
6	Plate 1	14	Chorus/Room 2
7	Plate 2	15	Vocal Cancel
8	Plate 3	16	Rotary Speaker

(14) AUX RETURN

Adjust the level of the signal connected to RETURN connector (for example the output of an external effects processor).

(15) MAIN L

Adjusts the main output signal of the left channel.

(16) MAIN R

Adjusts the main output signal of the right channel.

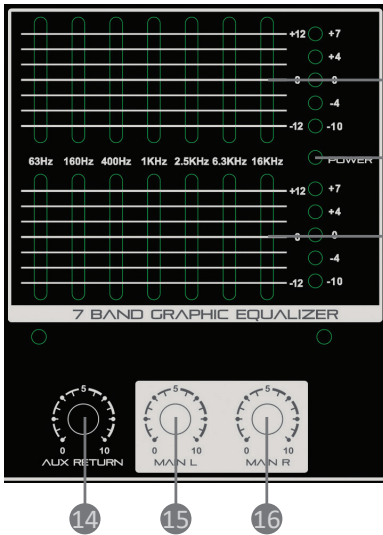

(17) GRAPHIC EQUALIZER

The PMX-8UBT has two 7-band graphic equalizers. The upper EQ controls the monitor signal, the lower one the main signal.

Each band operates on a specific frequency range, respectively 63Hz, 160Hz, 400Hz, 1kHz, 2.5kHz, 6.3kHz, 16kHz; with a boost / attenuation of +/- 12 dB.

(18) USB/INPUT

It accepts a USB storage device containing MP3 audio files, whose reproduction can be managed through the DIGITAL MEDIA PLAYER control panel described in paragraph (10).

(19) TAPE IN

This RCA input allows you to insert an external stereo signal, for example a CD player, tape deck or other signal sources with line level.

(20) REC OUT

This RCA output provides a line-level stereo signal of the main mix used for sending to a recorder.



WARNING: If the REC OUT is connected to a recorder whose output signal is sent to the TAPE IN, a dangerous feedback may occur when you activate the recording function. you must unplug the TAPE IN from the recorder before recording.

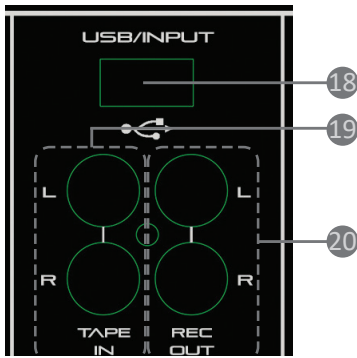

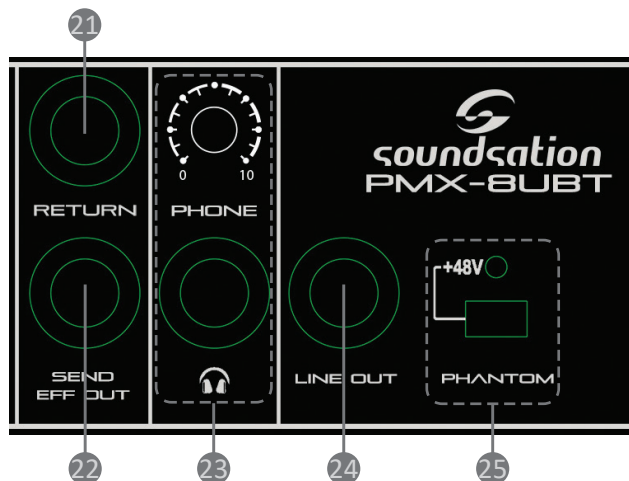
**(21) RETURN**

It is used to connect the output of an external effects processor.

(22) SEND EFF OUT

It is the output containing the mix coming from the AUX / SEND, and can be connected to an external effects or a monitor.

(23) PHONE

Headphone output. It allows you to monitor

the main mix with stereo headphones. The knob adjusts the headphone output level.

(24) LINE OUT

It is a mono line output from the main mix and can be used with other mixers or powered speakers.

(25) +48 PHANTOM

The + 48V Phantom power is used to power any condenser microphones connected to the XLR inputs of the channels. It is activated for all channels with the Phantom switch. The LED above this switch, when illuminated, indicates that the phantom power is active.

(26) POWER LED

When the power LED is on, the mixer is operating normally.

(27) SPEAKER OUTPUTS

These outputs are connected to passive speakers. Different combinations are possible:

2 Speakers - Usually one speaker is connected to one of the two A RIGHT outputs; a second speaker is connected to one of the two B LEFT outputs. The impedance of each speaker must be between 4 and 8 ohms.

4 Speakers - When using four speakers simultaneously (two connected to A RIGHT outputs, two to B LEFT outputs) the impedance of each of them must be between 8 and 16 Ohm.

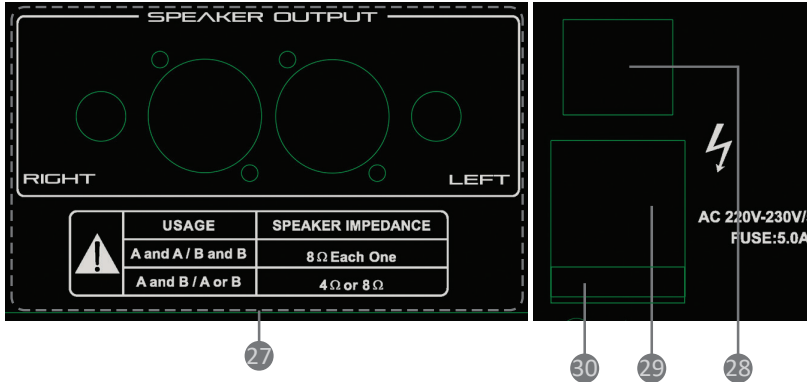

1 Speaker – In case of only one speaker (connected to one of the four outputs), make sure that the impedance is between 4 and 8 ohms.

⚠ WARNING: The minimum total impedance accepted by the mixer is 4 Ohm. If the total load is less than 4 ohms you may damage the unit.

(28) POWER

Turns the mixer on and off.

(29) MAINS (IEC)

Connect here the power cord. Make sure the mains is the same as indicated on the rear panel of the unit (220-230 Vac / 50 Hz) and described in the technical specifications of this manual.

(30) FUSE

When replacing the fuse, in order to avoid the risk of fire and damaging the unit, please use only the recommended fuse type as described on the rear panel of the unit (5.0 A). Before replacing the fuse, make sure the device is switched off and unplugged from the outlet.

3. EXAMPLES OF CONNECTION

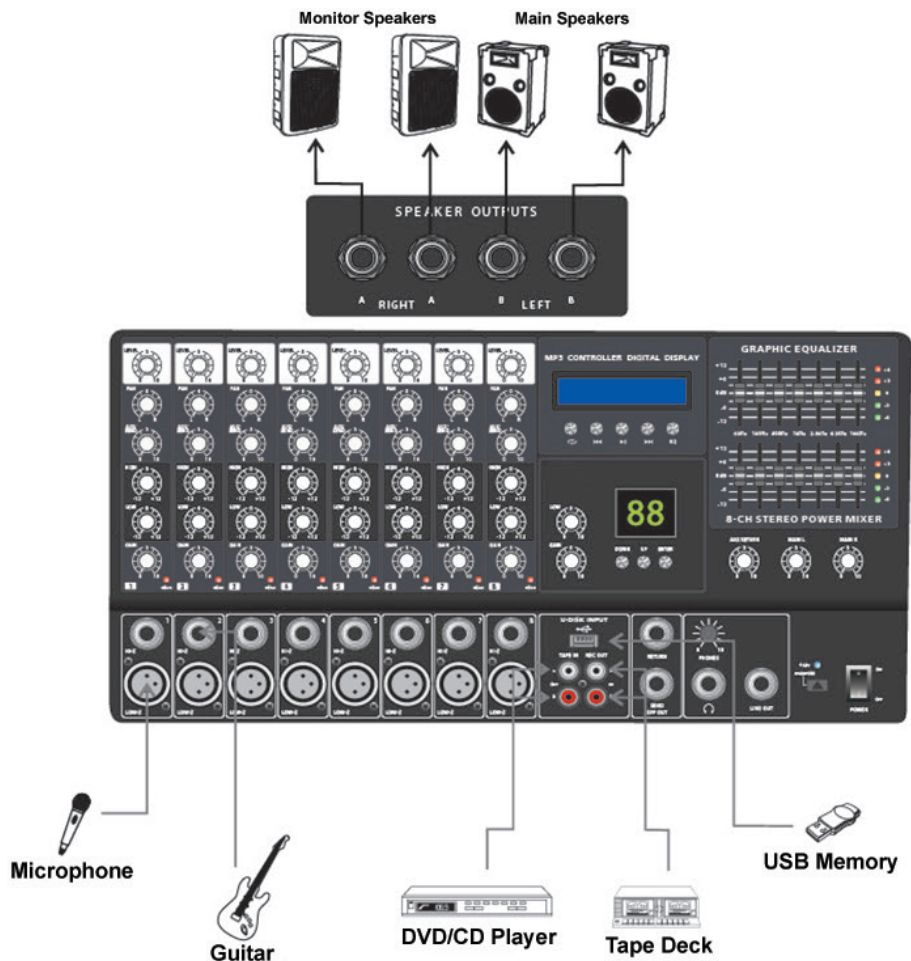

4. SPECIFICATIONS

Input Impedance	Hi-Z	2.2 Kohm
	Lo-Z	600 ohm
	Mic	600 ohm
	Line	2.2 kohm
	Tape In	47 kohm
Equalization	HIGH: +/- 12 dB @ 12 kHz	
	LOW: +/-12 dB @ 80 Hz	
7-Band Graphic EQ	+/- 12 dB @ 60, 120, 360, 1k, 2,5k, 7k, 16kHz	
Frequency Response	20Hz - 20KHz, +1dB/-3dB @ 1W	
Harmonic Distortion (THD)	<0.3% 20Hz - 20KHz @ 100W	
Attenuation PAD	-20dB	
RMS Power	150W + 150W RMS @ 4 Ohm	
Peak Power	300W + 300W max. @ 4 Ohm	
Output Impedance	4 Ohm min.	
Phantom Power	+48Vcc	
Mains Voltage	AC 220-230 Vac / 50 Hz	
Dimensions (WxHxD)	440 x 255 x 240 mm - 17.32 x 10.04 x .45 in	
Weight	9.0 kg - 19.84 lbs.	

5. INSTALLATION

5.1 Cable Connections

You will need several cables for the various connections to and from the console. See the pictures below that show the internal wiring of these cables. Be sure to use only high quality cables.

5.1.1 Audio connections

Use commercial RCA cables to wire TAPE IN and REC OUT.

You can, of course, also connect unbalanced equipment to the inputs / outputs balanced. Use either mono and stereo jack, making sure ring and collar are connected together (or pins 1 & 3 in the case of XLR connectors).

 **WARNING! Never use unbalanced XLR connectors XLR (pin 1 & 3 connected) on MIC input connectors when you are using phantom power.**

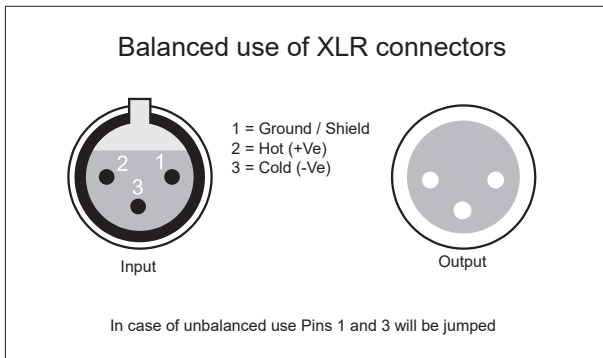

Fig. 5.1 XLR connector

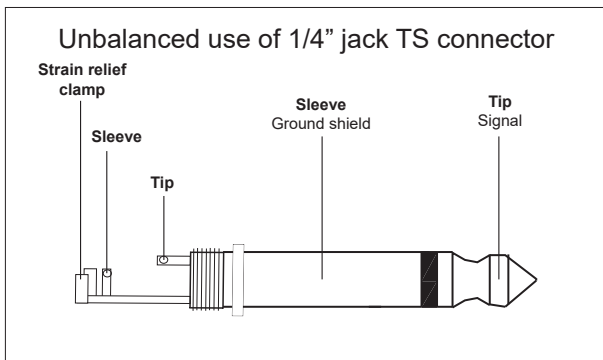

Fig. 5.2 1/4" TS Jack connector

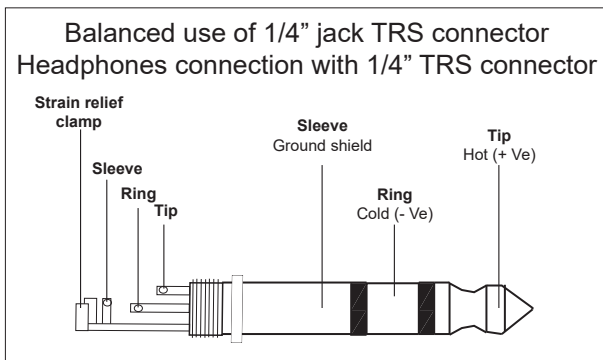

Fig. 5.3 1/4" TRS Jack connector

6. WARRANTY AND SERVICE

All SOUNDSATION products feature a limited two-year warranty. This two-year warranty is specific to the date of purchase as shown on your purchase receipt.

The following cases/components are not covered from the above warranty:

- Any accessories supplied with the product
- Improper use
- Fault due to wear and tear
- Any modification of the product effected by the user or a third party

SOUNDSATION shall satisfy the warranty obligations by remedying any material or manufacturing faults free of charge at SOUNDSATION's discretion either by repair or by exchanging individual parts or the entire appliance. Any defective parts removed from a product during the course of a warranty claim shall become the property of SOUNDSATION.

While under warranty period, defective products may be returned to your local SOUNDSATION dealer together with original proof of purchase. To avoid any damages in transit, please use the original packaging if available. Alternatively you can send the product to SOUNDSATION SERVICE CENTER – Via Enzo Ferrari , 10 – 62017 Porto Recanati - Italy . In order to send a product to service center you need an RMA number. Shipping charges have to be covered by the owner of the product.

For further information please visit www.soundsationmusic.com

WARNING

PLEASE READ CAREFULLY – EU and EEA (Norway, Iceland and Liechtenstein) only



This symbol indicates that this product is not to be disposed of with your household waste, according to the WEEE Directive (2202/96/EC) and your national law.

This product should be handed over to a designated collection point, e.g., on an authorized one-for-one basis when you buy a new similar product or to an authorized collection site for recycling waste electrical and electronic equipment (WEEE).

Improper handling of this type of waste could have a possible negative impact on the environment and human health due to potentially hazardous substances that are generally associated with EEE. At the same time, your cooperation in the correct disposal of this product will contribute to the effective usage of natural resources.

For more information about where you can drop off your waste equipment for recycling, please contact your local city office, waste authority, approved WEEE scheme or your household waste disposal service.



MADE IN CHINA

This product is imported in EU by
FRENEXPORT SPA – Via Enzo Ferrari, 10 - 62017 Porto Recanati - Italy

WWW.SOUNDSATIONMUSIC.COM

Soundsation® is a registered trademark of FRENEXPORT SPA - Italy



Gentile Cliente,

grazie per aver scelto un prodotto **SOUNDSATION®**. La nostra missione è quella di offrire ai nostri utenti una vasta gamma di strumenti musicali ed apparecchiature audio con tecnologie di ultima generazione.

Speriamo di aver soddisfatto le tue aspettative e, se volessi collaborare, saremmo lieti di ricevere un tuo feedback sulla qualità del prodotto al fine di migliorare costantemente la nostra produzione. Visit il nostro sito www.soundsationmusic.com ed inviaci una mail con la tua opinione, questo ci aiuterà a sviluppare nuovi prodotti quanto più vicini alle tue esigenze.

Un'ultima cosa, leggi il presente manuale al fine di evitare danni alla tua persona ed al prodotto derivanti da un utilizzo non corretto.

Il Team SOUNDSATION

SOMMARIO

1. INTRODUZIONE	pagina 20
1.1 Funzioni generali della console di missaggio	pagina 20
1.2 Manuale d'uso	pagina 20
1.3 Prima di iniziare	pagina 20
1.3.1 Spedizione	pagina 20
1.3.2 Operazioni iniziali	pagina 20
2. CARATTERISTICHE	pagina 21
3. ESEMPI DI COLLEGAMENTO	pagina 27
4. SPECIFICHE	pagina 28
5. INSTALLAZIONE	pagina 28
5.1 Collegamenti dei cavi	pagina 28
5.1.1 Collegamenti audio	pagina 28
6. GARANZIA E ASSISTENZA	pagina 30

IMPORTANTI SIMBOLI PER LA SICUREZZA



Il simbolo è usato per indicare che in questa apparecchiatura sono presenti alcuni terminali vivi pericolosi, anche in condizioni di normale funzionamento, che possono costituire rischio di scariche elettriche o di morte.



Il simbolo viene utilizzato nella documentazione di servizio per indicare che uno specifico componente può essere sostituito esclusivamente dal componente specificato nella documentazione per motivi di sicurezza.



Terminale di Terra



Corrente/Tensione alternata



Terminale vivo pericoloso

ON

Indica che l'apparato è acceso

OFF

Indica che l'apparato è spento

WARNING: Descrive le precauzioni da osservare per prevenire il pericolo di ferimento o di decesso per l'utilizzatore.

CAUTION: Descrive le precauzioni da osservare per prevenire il danneggiamento dell'apparecchio.

IMPORTANTI ISTRUZIONI DI SICUREZZA

- **Leggere queste istruzioni**
- **Conservare queste istruzioni**
- **Rispettare tutte le avvertenze**
- **Seguire tutte le istruzioni**

Acqua e umidità

L'apparecchio deve essere protetto dall'umidità e dalla pioggia, non può essere usato in prossimità di acqua; ad esempio nei pressi di una vasca da bagno, di un lavandino, di una piscina, etc.

Calore

L'apparecchio deve essere posto lontano da fonti di calore come radiatori, stufe o altri

apparecchi che producono calore.

Ventilazione

Non ostruire le prese d'aria per la ventilazione: potrebbe provocare incendi. Installare sempre secondo le istruzioni del produttore.

Introduzione di oggetti e liquidi

Non introdurre oggetti o versare liquidi all'interno dell'apparato per ragioni di sicurezza.

Cavo di alimentazione e spina

Evitare che il cavo di alimentazione venga calpestato o schiacciato, in particolare in prossimità delle spine, delle prese e del punto in cui fuoriescono dall'apparecchio. Non vanificare la finalità di sicurezza della spina con messa a terra. Una spina normale o "polarizzata" ha due soli terminali; una spina con messa a terra ha un terzo polo di terra. Questo ulteriore terminale serve per la vostra sicurezza. Se la spina fornita non si inserisce nella presa, consultare un elettricista per l'eventuale sostituzione.

Alimentazione

L'apparecchio deve essere collegato alla sorgente di alimentazione elettrica del tipo indicato sull'apparecchio o descritto nel manuale. In caso contrario si potrebbero provocare danni al prodotto ed eventualmente all'utente. Staccare la spina in caso di temporale o quando non viene utilizzato per lunghi periodi di tempo.

Fusibile

Per evitare il rischio di incendio e di danneggiare l'unità, si prega di utilizzare solo il tipo di fusibile consigliato come descritto nel manuale. Prima di sostituire il fusibile, assicurarsi che l'apparecchio sia spento e scollegato dalla presa di corrente.

Collegamento alla rete elettrica

Il collegamento elettrico improprio può invalidare la garanzia del prodotto.

Pulizia

Pulire solo con un panno asciutto. Non utilizzare solventi come benzolo o alcol.

Manutenzione

Non effettuare qualsiasi altro intervento al di fuori di quelli descritti nel manuale. Per eventuale assistenza rivolgersi solo a personale qualificato. Utilizzare solo accessori / componenti suggeriti dal produttore.

Avviso

Si ricorda che l'alta pressione sonora non solo può danneggiare temporaneamente il senso dell'udito, ma può anche causare danni permanenti. Prestare attenzione affinché il volume sia sempre adeguato.

1. INTRODUZIONE

Congratulazioni, acquistando il PMX-8UBT vi siete procurati una console di missaggio amplificata le cui dimensioni ridotte nascondono la sua versatilità e performance audio. Con preamplificatori microfonici dotati di alimentazione Phantom, ingressi di linea bilanciati, sezione effetti, connessione Bluetooth™ e lettore MP3, la console di missaggio PMX-8UBT è ottimamente equipaggiata per qualsiasi applicazione live. Dotata di un'elettronica di alta qualità, il vostro mixer fornisce un suono caldo e analogico senza confronti. Con l'aggiunta della tecnologia digitale questa console combina i vantaggi di entrambe le tecnologie, analogica e digitale.

1.1 Funzioni generali della console di missaggio

Una console di missaggio deve assolvere tre funzioni principali:

- ▲ Processamento del segnale - Preamplificazione, regolazione del livello e missaggio degli effetti – Equalizzazione delle frequenze.
- ▲ Distribuzione del segnale: somma dei segnali con le mandate AUX per il processamento con effetti e mix monitor, distribuzione ad una o più tracce di registrazione, amplificatore/i di potenza, control room ed uscite a 2 tracce.
- ▲ Mix: impostazione del livello di volume, distribuzione e disposizione dei singoli segnali nel panorama stereo, controllo del livello del mix totale per adattarlo a dispositivi di registrazione/crossover/amplificatori di potenza. Tutte le altre funzioni possono essere incluse in questa funzione principale.

1.2 Manuale d'uso

Il manuale d'uso è fatto per fornirvi sia una panoramica dei controlli, sia informazioni dettagliate su come utilizzarli. Allo scopo di aiutarvi a capire i collegamenti fra i vari controlli, li abbiamo riuniti in gruppi secondo le loro funzioni.

1.3 Prima di iniziare

1.3.1 Spedizione

Il vostro mixer amplificato PMX-8UBT è stato imballato con cura in fabbrica per garantire un trasporto sicuro. Nonostante questo, vi raccomandiamo di esaminare con attenzione l'imballo e il suo contenuto per qualsiasi segno di danno fisico, cosa che può accadere durante il trasporto.

Utilizzate sempre l'imballo originale per evitare danni nelle spedizioni.

1.3.2 Operazioni iniziali

Assicuratevi che ci sia spazio sufficiente attorno all'unità per una corretta ventilazione ed evitarne il surriscaldamento; non posizionate l'apparecchio sopra dispositivi caldi come radiatori o amplificatori di potenza. La console va collegata alla rete attraverso l'apposito cavo in dotazione. Il prodotto rispetta gli standard di sicurezza richiesti. Fusibili bruciati devono essere sostituiti con fusibili dello stesso tipo e specifica.

 **Fate attenzione che tutte le unità devono essere correttamente messe a terra. Per la vostra sicurezza, non dovete mai rimuovere nessun connettore di massa da dispositivi elettrici o cavi d'alimentazione, o renderli non operativi.**

2. CARATTERISTICHE

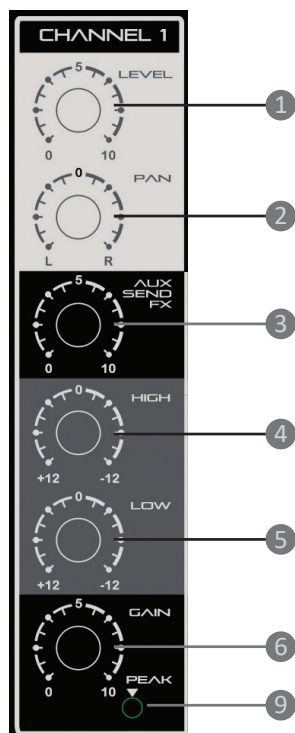

(1) LEVEL

Il controllo LEVEL determina il livello di segnale del canale nel mix principale.

(2) PAN

Il controllo PAN determina la posizione del segnale del canale all'interno dell'immagine stereo. Questo controllo fornisce una caratteristica a potenza-costante, il che significa che il segnale è mantenuto sempre ad un livello costante, senza riguardo della posizione nel panorama stereo.

(3) AUX SEND FX

La mandata AUX SEND FX serve per l'invio del segnale audio al DSP interno o a dispositivi di effetti esterni. Il controllo AUX SEND FX regola il livello di volume del segnale inviato a questo bus ausiliario.

Se volete usare l'effetto interno, i connettori SEND EFF OUT e RETURN non devono essere utilizzati.

Potete anche collegare un processore effetti esterno alla mandata SEND EFF OUT ed all'ingresso di ritorno RETURN; in questo caso il modulo di effetti interno sarà messo in mute.

EQUALIZZATORE

Tutti i canali d'ingresso hanno un equalizzatore a 2-bande. Entrambe le bande forniscono un boost o un taglio di fino a 12 dB. Nella posizione centrale, l'equalizzatore non ha effetto.

La banda alta (HIGH) e la banda bassa (LOW) hanno filtri "shelving" che aumentano o diminuiscono tutte le frequenze sopra o sotto la loro frequenza di taglio.

(4) HIGH

Il controllo HIGH della sezione EQ controlla la gamma di frequenze alte del rispettivo canale con guadagno/attenuazione di ± 12 dB.

(5) LOW

Il controllo LOW della sezione EQ controlla la gamma di frequenze basse del rispettivo canale con guadagno/attenuazione di ± 12 dB.

(6) GAIN

Usate il controllo GAIN per regolare il guadagno di ingresso. Questo controllo dovrebbe sempre essere ruotato tutto in senso antiorario ogni volta che collegate o scollegate una sorgente di segnale ad uno degli ingressi.

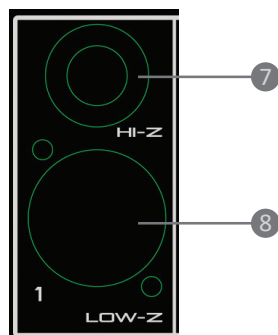

(7) HI-Z

Ciascun canale è dotato di un ingresso di linea bilanciato su connettore jack da 6,3mm TRS da usare per sorgenti come tastiere, chitarre, bassi, ecc. Anche dispositivi sbilanciati (jack mono) si possono collegare a questi ingressi. Ricordatevi che voi potete usare, di un canale, sia l'ingresso microfonico sia quello di linea, ma solo uno alla volta. Non potete usare entrambi gli ingressi assieme!

(8) LOW-Z

Ciascun canale d'ingresso possiede un ingresso mic bilanciato dotato di alimentazione Phantom commutabile per microfoni a condensatore.

 Vi consigliamo di mettere in mute il vostro sistema prima di attivare la Phantom per prevenire colpi all'accensione diretti ai vostri diffusori. Vi preghiamo anche di consultare le istruzioni al punto (26) +48 Phantom.

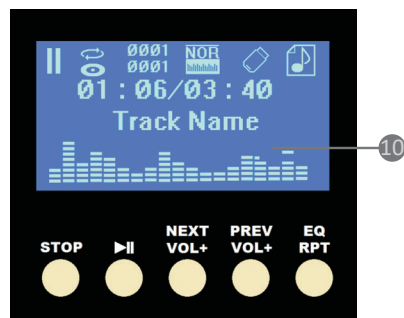

(9) PEAK

Il LED PEAK s'illumina quando il segnale d'ingresso è troppo alto. In questo caso ruotate verso sinistra il controllo GAIN e, se necessario, controllate il settaggio di EQ (HIGH e LOW) del canale.

(10) DIGITAL MEDIA PLAYER

Gestisce tutte le funzioni di riproduzione di selezione dei file audio MP3 accessibili attraverso

la porta USB. Il controller prevede 5 tasti (STOP/SWH, Next/Vol+, Prev/Vol-, EQ/RPT) ed un ampio display LCD per visualizzare titoli e avanzamento del brano in riproduzione. Di seguito l'elenco con le principali funzioni:



- A. Riproduzione/pausa
- B. Ripetizione
- C. Cartella e numero di brano
- D. Equalizzatore
- E. Dispositivo USB
- F. Tempo di riproduzione / rimanente
- G. Nome del brano
- H. Attività di riproduzione del display

Per iniziare a utilizzare il lettore audio, inserire un dispositivo USB contenente brani audio nella porta USB di tipo-A (18). Il lettore gestisce memorie di massimo 32GB. Premere il tasto Play/Pausa per riprodurre o mettere in pausa il brano selezionato. Premendo il tasto Stop si arresta la riproduzione e si ritorna all'inizio del brano. Per navigare tra i brani memorizzati sul dispositivo USB, premere i tasti Avanti e Indietro. Tenendo premuto questi tasti si regola il volume di uscita verso l'alto o verso il basso.

Il tasto EQ/Rpt sceglie uno degli EQ preimpostati per la riproduzione, indicato sul display LCD. Tenendo questo tasto si attiva e disattiva la modalità di riproduzione ripetuta, anch'esso indicato sul display LCD.

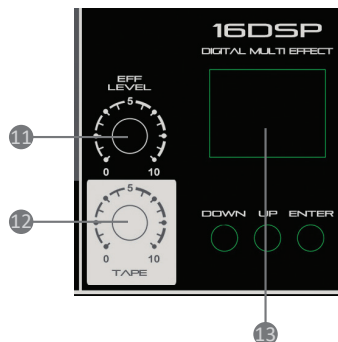

(11) EFF LEVEL

Controlla il livello di uscita dell'effetto.

(12) TAPE

La manopola TAPE regola il livello del volume del segnale collegato all'ingresso RCA stereo TAPE IN.

(13) DIGITAL MULTIEFFECT

Processore digitale con 16 effetti. E' dotato di tre tasti per la selezione ed inserimento dei singoli effetti (DOWN, UP ed ENTER) ed un display per la visualizzazione del numero di effetto selezionato. Di seguito l'elenco:

Lista degli Effetti

1	Hall 1	9	Chorus
2	Hall 2	10	Flanger
3	Room 1	11	Delay 1
4	Room 2	12	Delay 2
5	Room 3	13	Chorus/Room 1
6	Plate 1	14	Chorus/Room 2
7	Plate 2	15	Vocal Cancel
8	Plate 3	16	Rotary Speaker

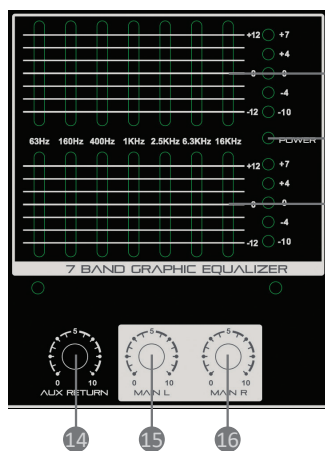

(14) AUX RETURN

Regolare il livello del segnale collegato al connettore RETURN (ad esempio l'uscita di un processore effetti esterno).

(15) MAIN L

Regola il segnale di uscita principale del canale sinistro.

(16) MAIN R

Regola il segnale di uscita principale del canale destro.

(17) GRAPHIC EQUALIZER

Il PMX-8UBT è dotato di due equalizzatori grafici a 7 bande ciascuno. L'EQ superiore controlla il segnale Monitor, quella inferiore l'elaborazione del segnale principale. Ogni banda interviene su uno specifico intervallo di frequenze, rispettivamente 63Hz, 160Hz, 400Hz, 1kHz, 2.5kHz, 6.3kHz, 16kHz; con un guadagno/attenuazione di ± 12 dB.

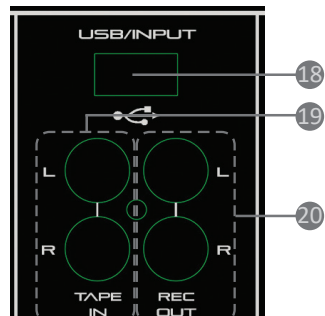

(18) USB/INPUT

Permette la connessione di un dispositivo di archiviazione USB contenente files audio in MP3 per la loro riproduzione attraverso il pannello di controllo descritto al punto (10).

(19) TAPE IN

L'Ingresso RCA TAPE IN consente di inserire un segnale stereo esterno; per esempio un lettore CD, una piastra di registrazione o altre sorgenti con segnale a livello di

linea.

(20) REC OUT

L'uscita RCA REC OUT fornisce un segnale stereo a livello di linea del mix principale utilizzabile per l'invio a un registratore.

ATTENZIONE: Se l'uscita REC OUT è collegata ad un registratore il cui segnale di uscita è inviato al TAPE IN, può verificarsi un pericoloso feedback quando si attiva la funzione di registrazione. E' necessario quindi scollegare il TAPE IN dal registratore prima di registrare.

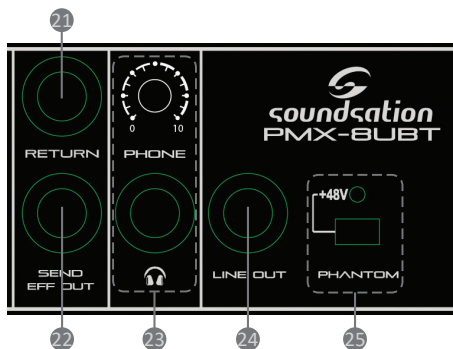

(21) RETURN

E' utilizzato per collegare l'uscita di un processore effetti esterno.

(22) SEND EFF OUT

E' l'uscita contenente il mix proveniente dalle mandate AUX / SEND e può essere collegato all'ingresso di un processore effetti esterno o ad un monitor.

(23) PHONE

Uscita per cuffie. Permette di monitorare il mix principale con delle cuffie stereofoniche.

(24) LINE OUT

E' un'uscita di linea mono proveniente dal mix principale e può essere usata ad altri mixer o altoparlanti attivi.

(25) +48 PHANTOM

L'alimentazione + 48V Phantom serve ad alimentare eventuali microfoni a condensatori collegati agli ingressi XLR dei singoli canali. Viene attivata per tutti i canali con il selettore Phantom. Il LED posto al di sopra del tasto Phantom quando è illuminato indica che l'alimentazione Phantom è attiva.

(26) POWER LED

Quando il LED di alimentazione è acceso, il mixer funziona normalmente.

(27) SPEAKER OUTPUT

Sono le uscite di potenza che vengono collegate ai diffusori passivi. Sono possibili differenti combinazioni:

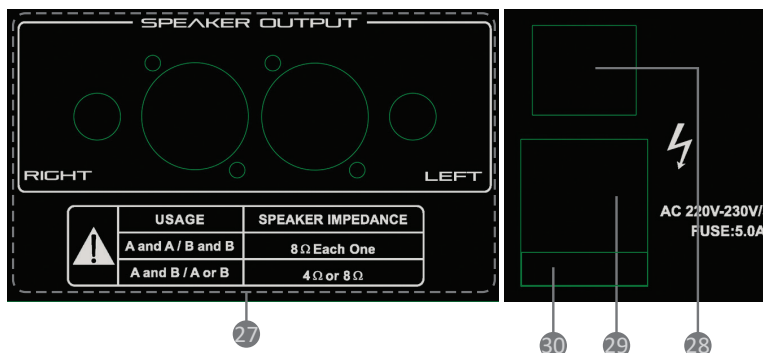

2 altoparlanti – Normalmente un diffusore è collegato ad una delle due uscite A RIGHT, l'altro all'uscita B LEFT. L'impedenza di ogni diffusore deve essere tra 4 e 8 Ohm.

4 altoparlanti - Quando si usano 4 altoparlanti contemporaneamente (due sulle uscite A RIGHT, due sulle uscite B LEFT) è necessario usare diffusori con impedenza tra gli 8 e i 16 Ohm.

1 altoparlante – In caso di un solo diffusore, accertarsi che l'impedenza sia tra 4 e 8 Ohm.

 **ATTENZIONE:** L'impedenza minima totale che accetta il mixer è 4 Ohm. Se il carico totale è inferiore a 4 Ohm si può danneggiare il mixer.

(28) POWER

Accende o spegne il mixer.

(29) MAINS (IEC)

Collegare qui il cavo di alimentazione del mixer. Accertarsi che la tensione di rete sia la stessa indicata sul PMX-8UBT (220-230 Vac / 50 Hz) e descritta nelle specifiche tecniche di questo manuale.

(30) FUSE

In caso di sostituzione del fusibile, per evitare il rischio d'incendio e di danneggiare l'unità, si prega di utilizzare solo il tipo di fusibile consigliato come descritto sul PMX-8UBT (5.0 A). Prima di sostituire il fusibile, assicurarsi che l'apparecchio sia spento e scollegato dalla presa di corrente.

3. ESEMPI DI COLLEGAMENTO

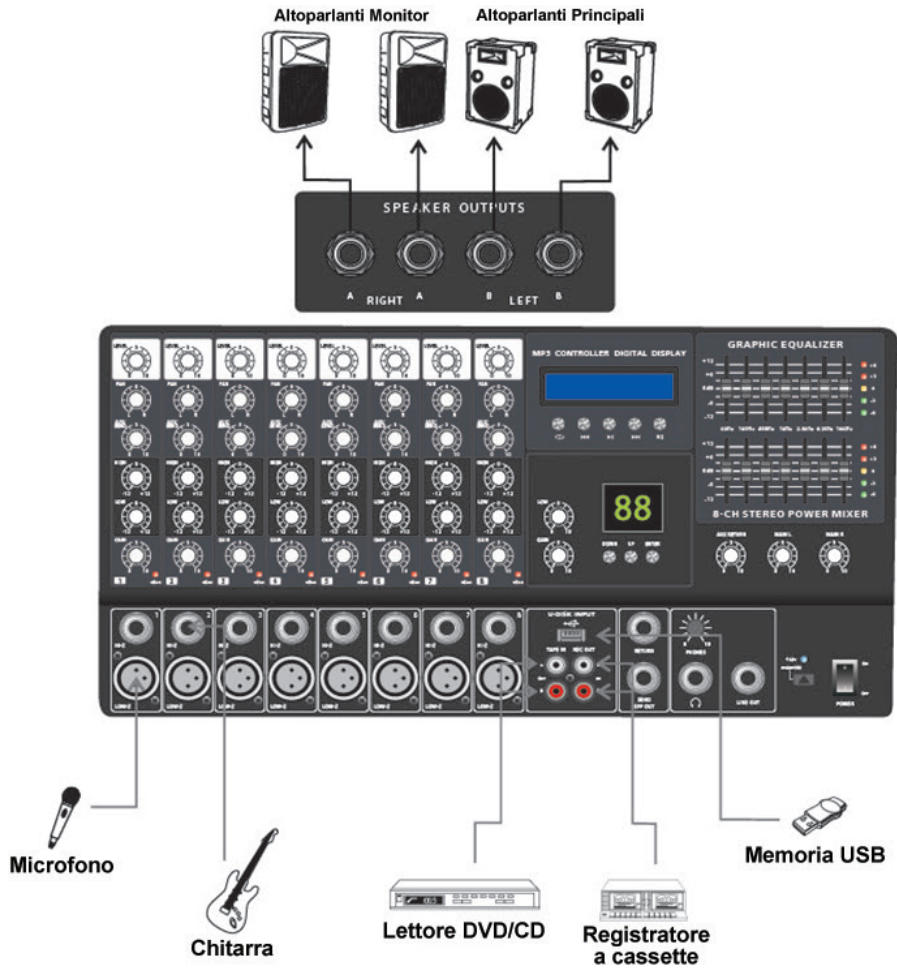

4. SPECIFICHE

Impedenza d'ingresso	Hi-Z	2,2kohm
	Lo-Z	600 ohm
	Mic	600 ohm
	Line	2,2 kohm
	Tape In	47 kohm
Equalizzatore	HIGH: +/- 12 dB @ 12 kHz	
	LOW: +/-12 dB @ 80 Hz	
EQ Grafico a 7 bande	+/- 12 dB @ 60, 120, 360, 1k, 2,5k, 7k, 16kHz	
Risposta in frequenza	20Hz - 20KHz, +1dB/-3dB @ 1W	
Distorsione armonica (THD)	<0.3%-20Hz @ 20KHz su 100W	
Attenuazione PAD	-20dB	
Uscita di potenza	150W + 150W RMS @ 4 Ohm	
	300W + 300W max. @ 4 Ohm	
Impedenza di uscita	4 Ohm min.	
Alimentazione Phantom	+48Vcc	
Alimentazione di rete	AC 220-230 Vac / 50 Hz	
Dimensioni (LxAxP)	440 x 255 x 240 mm - 17.32 x 10.04 x .45 in	
Peso	9.0 kg - 19.84 lbs.	

5. INSTALLAZIONE

5.1 Collegamenti dei cavi

Avrete bisogno di un certo numero di cavi per i vari collegamenti alla e dalla console. Vedi le figure mostrate sotto che evidenziano le estremità di questi cavi. Assicuratevi di usare solo cavi di elevata qualità.

5.1.1 Collegamenti audio

Usate cavi RCA commerciali per cablare gli ingressi e le uscite delle 2-tracce. Potete, naturalmente, collegare anche dispositivi sbilanciati ad ingressi/uscite bilanciate. Usate sia jack mono, sia jack stereo assicurandovi che anello e collare siano collegati assieme (o i pin 1 & 3 nel caso di connettori XLR).

 **Attenzione! Non usate mai connettori XLR sbilanciati XLR (pin 1 & 3 collegati) su**

connettori d'ingresso MIC quando state usando l'alimentazione phantom.

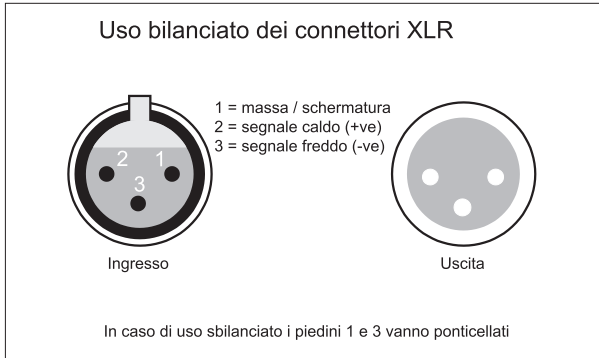

Fig. 5.1 XLR connector

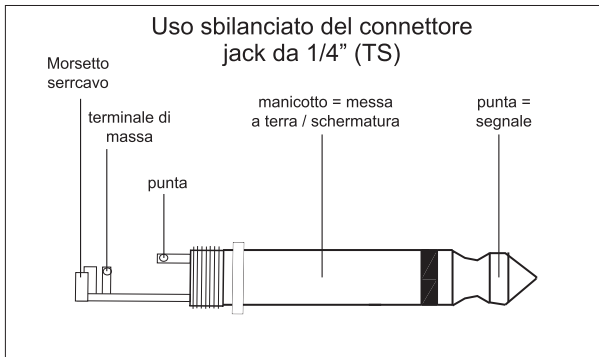

Fig. 5.2 1/4" TS Jack connector

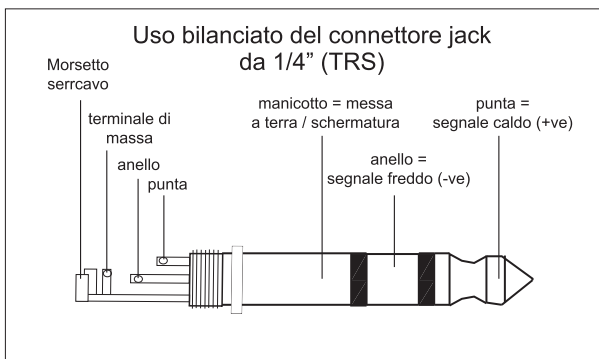

Fig. 5.3 1/4" TRS Jack connector

6. GARANZIA E ASSISTENZA

Tutti i prodotti SOUNDSATION dispongono di una garanzia di due anni. Questa garanzia di due anni è valida dalla data di acquisto, come indicato dal documento di acquisto.

I seguenti casi / componenti non sono coperti dalla garanzia di cui sopra:

- Tutti gli accessori forniti con il prodotto
- Uso improprio
- Guasto dovuto all'usura
- Ogni modifica del prodotto effettuata dall'utente o da terzi

SOUNDSATION deve soddisfare gli obblighi di garanzia dovuti a eventuali materiali non conformi o difetti di fabbricazione, rimediando gratuitamente e a discrezione di SOUNDSATION sia mediante riparazione o sostituendo singole parti o l'intero apparecchio. Eventuali parti difettose rimosse da un prodotto durante il corso di una richiesta di garanzia diventano di proprietà di SOUNDSATION.

Durante il periodo di garanzia, i prodotti difettosi possono essere restituiti al rivenditore SOUNDSATION locale con prova di acquisto originale. Per evitare danni durante il trasporto, si prega di utilizzare l'imballo originale, se disponibile. In alternativa è possibile inviare il prodotto a SERVICE CENTER SOUNDSATION - Via Enzo Ferrari, 10 - 62017 Porto Recanati - Italia. Per poter inviare un prodotto al centro di assistenza è necessario un numero di RMA. Le spese di trasporto devono essere coperte dal proprietario del prodotto.

Per ulteriori informazioni visitate il sito www.soundsationmusic.com

AVVISO

LEGGERE ATTENTAMENTE - solo per UE ed SEE (Norvegia, Islanda e Liechtenstein)



Questo simbolo indica che il prodotto non deve essere smaltito con i rifiuti domestici, in base alla direttiva RAEE (2202/96 / CE) e legislazione nazionale.

Il prodotto deve essere consegnato a un centro di raccolta differenziata o, in caso di ritiro dell'usato quando si acquista un nuovo prodotto simile, ad un rivenditore autorizzato per il riciclaggio di apparecchiature elettriche ed elettroniche (RAEE).

Un uso improprio di questo tipo di rifiuti può avere un impatto negativo sull'ambiente e sulla salute umana a causa di sostanze potenzialmente pericolose che sono generalmente associate alle apparecchiature elettriche ed elettroniche. Allo stesso tempo, la vostra collaborazione per il corretto smaltimento di questo prodotto contribuirà a un utilizzo efficace delle risorse naturali.

Per ulteriori informazioni sui punti di raccolta delle apparecchiature da rottamare, contattare il comune, l'autorità di gestione dei rifiuti, strutture coinvolte nel sistema RAEE o il servizio di smaltimento dei rifiuti domestici.



MADE IN CHINA

This product is imported in EU by
FRENEXPOR SPA – Via Enzo Ferrari, 10 - 62017 Porto Recanati - Italy

WWW.SOUNDSATIONMUSIC.COM

Soundsation® is a registered trademark of FRENEXPOR SPA - Italy



WWW.SOUNDSATIONMUSIC.COM